

ACTIVESHOP®

GEBRUIKSAANWIJZING

Ultrasone reiniger CD-4830



Importeur:

ACTIVESHOP Sp. z o.o.
ul. Graniczna 8b, bud. DC2A
54-610 Wrocław, Polen
www.activeshop.com.pl
Rev. A/03/2024

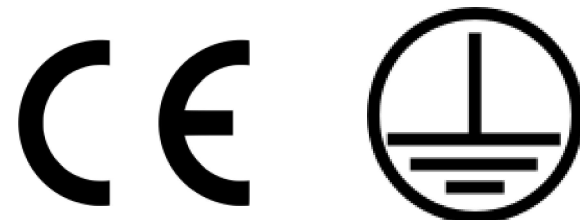

Technische gegevens:

| | |
|--------------------------|---------------------|
| Spanning | 220V - 240V 50Hz |
| Stroom | 150W |
| Trilfrequentie | 36 kHz |
| Afmetingen | 38,5 x 23,4 19,3 CM |
| Afmetingen tank | 25 x 17,4 x 7,8 cm |
| Tankinhoud | 3 l |
| Minimumvloeistofpeil | 1,5 l |
| Maximaal vloeistofniveau | 2,5 l |
| Temperatuurinstellingen | 40 °C - 60 °C |
| Tijdschakelaar | 1 - 30 min |

- Haal de stekker uit het stopcontact voor het vullen. Overschrijd de "MAX"-lijn niet om overvulling te voorkomen.
- Vul de tank niet met schurende of bijtende chemicaliën. Hierdoor kan de tank gaan lekken en uiteindelijk defect raken.
- Gebruik de wasmachine niet als de kabel of stekker beschadigd is. Neem in geval van beschadiging contact op met een servicecentrum voor inspectie en reparatie.
- Bewaar de wasmachine op een veilige plek.
- Laat de wasmachine nooit onbeheerd achter als deze op het stopcontact is aangesloten.
- Niet gebruiken tijdens het baden.
- Haal de stekker van de wasmachine na gebruik onmiddellijk uit het stopcontact
- Dompel de wasmachine niet onder in water om elektrische schokken te voorkomen.
- Laat het water nooit weglopen door de wasmachine te kantelen.

OPSLAG EN BEHANDELING



1. Zet de wasmachine niet aan als er geen water in zit. Het inschakelen van de wasmachine zonder water kan de wasmachine beschadigen.
2. Overbelast de wasmachine niet bij continu gebruik. Laat de wasmachine na 45 minuten continu gebruik nog 20 minuten rusten.
3. Laat geen water permanent in de wasmachine staan. Giet het water of de oplossing na gebruik uit de wasmachine. Als u water of een oplossing voor langere tijd in de wasmachine laat zitten, kan deze beschadigd raken.
4. Verzorg de buitenkant van de wasmachine. Veeg achtergebleven water of oplossing onmiddellijk weg. Gebruik een vochtige handdoek om de wasmachine schoon te maken. Droog af na het wassen.

5. Stel de machine niet te lang bloot aan de zon. Bewaar de wasmachine op een droge en koele plaats.

1 GEBRUIKSAANWIJZING

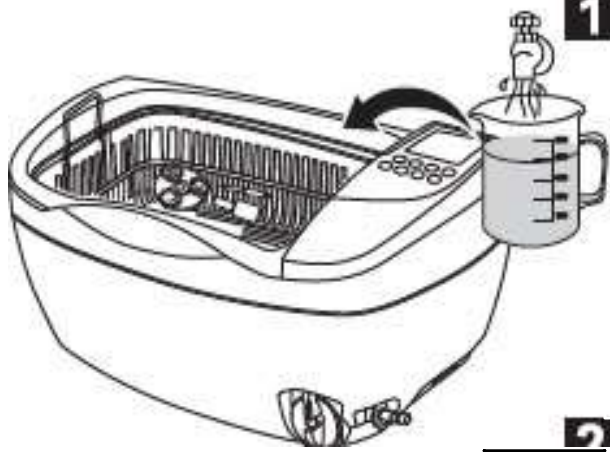

Open het deksel, leg de producten in de mand en vervolgens in de wastank. Vul de tank met water. Het water moet de te reinigen voorwerpen bedekken, maar mag het maximale vloeistofniveau niet overschrijden.

2

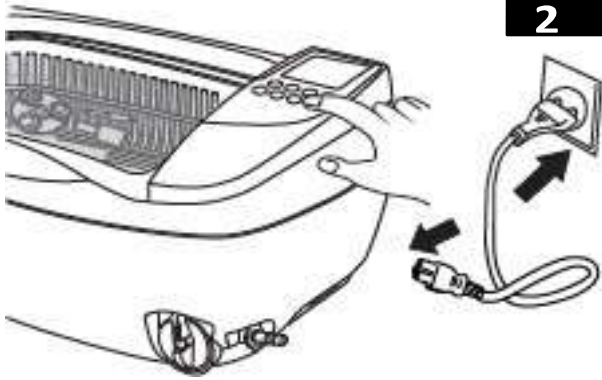

Plaats het deksel terug en sluit de wasmachine aan op de voeding. Op het display verschijnt de standaardwerktijd van het apparaat. ▽Als u de tijd wilt wijzigen, druk dan op de tijdwijzigingstoets en de toets . De timer kan worden ingesteld van 1 tot 30 minuten. De meest gekozen tijdsmodi zijn 5, 10 en 15 minuten.

3





Druk op de ON/OFF knop om het wassen te starten. Het apparaat geeft een geluidssignaal om aan te geven dat de machine in werking is. Het display toont de resterende werktijd. Je kunt het wassen op elk moment stoppen door op de AAN/UIT knop te drukken.

Het apparaat heeft een oververhittingsbeveiliging. Als het rode lampje gaat branden, wordt het apparaat niet ingeschakeld. Na ongeveer 20 minuten gaat een groen lampje branden om aan te geven dat het apparaat weer gebruikt kan worden.

4



Kies uit vier wasprogramma's.

a) Als je de temperatuur wilt verhogen, druk dan op TEMP en selecteer een van de 5 mogelijke temperaturen.  Druk op HEATER om het verwarmen te starten, aangegeven door het teken . Wanneer het apparaat de geselecteerde temperatuur bereikt,

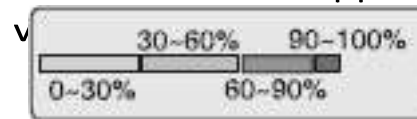

- Het percentage van de bereikte temperatuur wordt weergegeven op de indicator.

b) Bij het wassen in oplossing wordt aangeraden de ontgassingsfunctie te gebruiken om het proces te versnellen. Druk op de TIJD-knop en stel de tijd in op 10 minuten, druk dan op de functieknop.  Het pictogram gaat branden, druk op de AAN/UIT-knop om het ontgassen te starten. Dit duurt 2 minuten, en daarna begint het normale wassen.

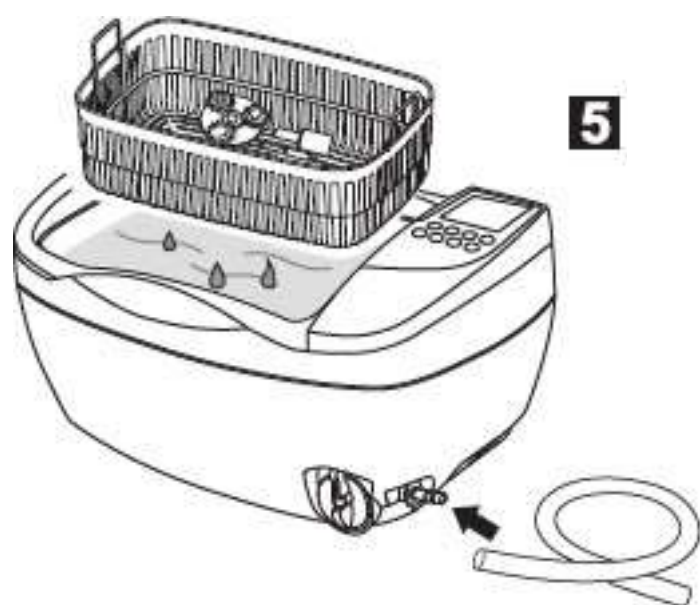

5. Schakel het apparaat uit en haal de stekker uit het stopcontact als je klaar bent met werken. Open het deksel en haal de onderdelen eruit. Sluit de slang aan op de waterafvoer, open de afvoer met de knop, laat het water weglopen en maak het apparaat schoon en droog. Koppel de slang los en sluit de kraan.

REGULAR CLEANING



1. Gewoon wassen

Plaats de items die je wilt schoonmaken in het mandje en plaats het in de wastank. Vul de tank met water. Het water moet de te reinigen voorwerpen bedekken, maar mag het maximale vloeistofniveau niet overschrijden. Doe het deksel erop en steek de stekker in het stopcontact. Druk op de TIJD-knop om de werktijd in te stellen (5-10 minuten) en vervolgens op AAN/UIT om de reiniging te starten.

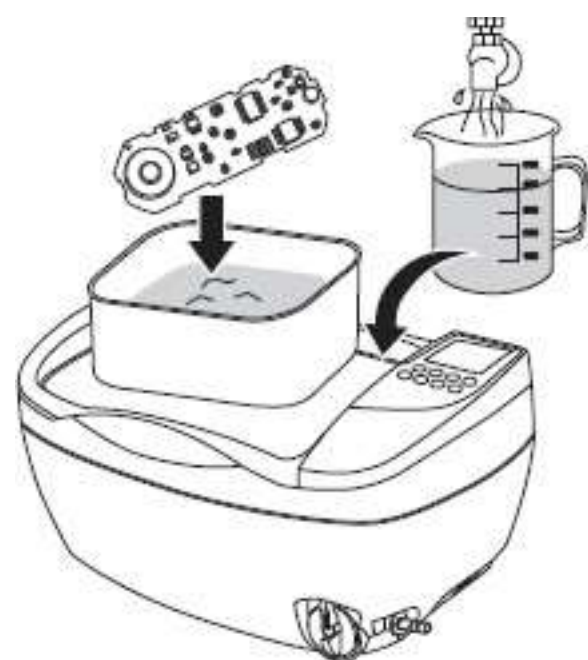

2. Tussentijds wassen

Als voorwerpen in de reinigingsoplossing moeten worden gewassen, is het raadzaam om ze in de container te plaatsen in plaats van direct in de tank. Ga dan te werk zoals bij een gewone wasbeurt.



3. Geavanceerde reiniging

(Voor sterk vervuilde items)

Grote voorwerpen kunnen rechtstreeks in de tank, terwijl kleinere voorwerpen beter in een mand kunnen. Vul de tank met water. Het water moet de te reinigen voorwerpen bedekken, maar mag het maximale vloeistofniveau niet overschrijden. Voeg vervolgens 50 ml reinigungsoplossing toe en stel de temperatuur in op 45°C met de TEMP-toets. Druk vervolgens op de HEATER knop en sluit het deksel. Stel de reinigingstijd in op 15 minuten en zet de machine aan met de AAN/UIT knop. Als je klaar bent, giet je het water uit de machine en vul je deze met schoon water. Laat de machine nog 3 minuten draaien om alle reinigingsmiddelresten te verwijderen.

4. Speciaal wassen

(Voor zilveren of koperen voorwerpen die sterk verkleurd zijn)

Plaats de items in het mandje en plaats het in de wastank. Vul de tank met water. Het water moet de te reinigen voorwerpen bedekken, maar mag het maximale vloeistofniveau niet overschrijden. Voeg vervolgens een speciale reinigungsoplossing toe die geschikt is voor het reinigen van zilver. Doe het deksel erop en sluit het apparaat aan op de voeding. Stel de temperatuur in op 50°C en wacht tot het apparaat is opgewarmd.  h/min Druk vervolgens op de knop , om de werktijd van de oplossing in te stellen. 40 minuten of 1 uur wordt aanbevolen. Druk vervolgens op TIJD en stel de tijd in op 15 minuten, en op de functieknop om het ontgassen te starten.  Het pictogram licht op, druk op de ON/OFF knop om het ontgassen te starten. Dit duurt 2 minuten en daarna begint het normale wassen. Als u klaar bent, giet u het water uit de machine en vult u deze met schoon water. Laat de machine nog 3 minuten draaien om eventueel achtergebleven wasmiddel te verwijderen.

Wasmachineconstructie en accessoires:

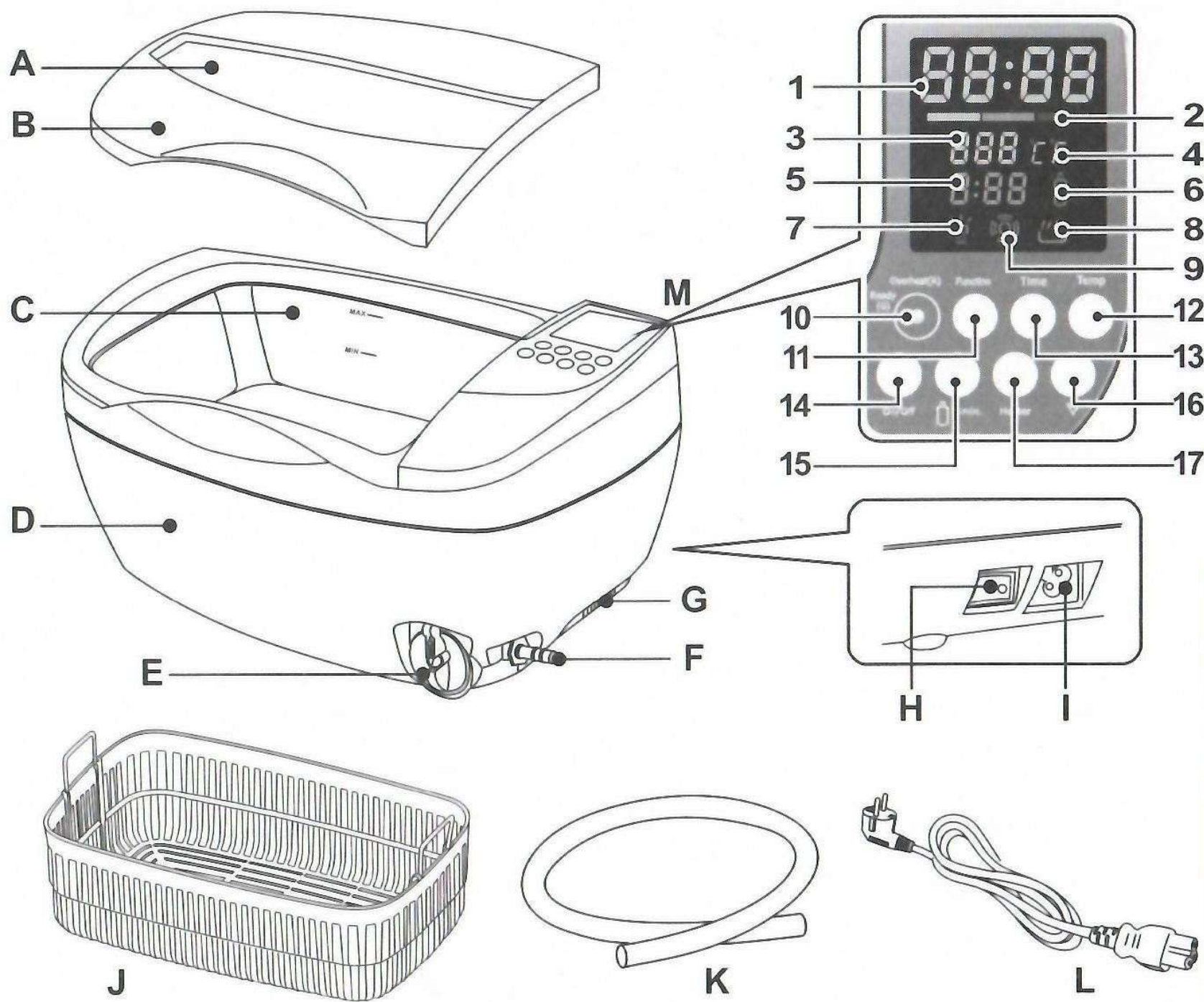

- | | | |
|---------------------|-----------------------------------|---------------------|
| A. Voorbeeldvenster | F. Waterafvoer | J. Plastic mand |
| B. Deksel | G. Ventilatie | K. Afvoerslang |
| C. Reservoir | H. Aan/uit-schakelaar | L. Stroomkabel |
| D. Huisvesting | I. Stopcontact voor voedingskabel | M. Bedieningspaneel |
| E. Afvoerknop | | |

Bedieningspaneel en functies:

1. **Tijdweergave.** De tijd wordt berekend vanaf het begin van de wasmachine.
2. **Temperatuurindicator**
 - Groen licht betekent dat 0-30% van de ingestelde temperatuur is bereikt
 - Een oranje lampje geeft aan dat 30-60 % van de ingestelde temperatuur is bereikt
 - Een rood lampje geeft aan dat 60-90% van de ingestelde temperatuur is bereikt
 - Een knipperend rood lampje geeft aan dat de vloeistof bijna 60-90% van de ingestelde temperatuur heeft bereikt.
 - Alle lampjes branden om aan te geven dat de ingestelde watertemperatuur is bereikt
3. **Weergave van de ingestelde temperatuur.** Druk op de knop om een van de 5 temperaturen in te stellen: 40°C/104°F - 45°C/113°F - 50°C/122°F - 55°C/131°F - 60°C/140°F
4. °C°F - geeft de temperatuureenheid aan
5. **Werktijd van de oplossing.** Werktijd van de oplossing berekend in uren
6. **Lampje voor Oplosmiddel werktijd.** Als de oplosvloeistoftijd tot nul daalt, gaat het lampje knipperen, wat duidt op een vloeistofverversing.

7. Controlelampje ontluuchtingsfunctie. Licht aan - functie geselecteerd Licht knippert - functie in werking

8. Controlelampje verwarmingsfunctie. Als het lampje brandt, betekent dit dat de functie is ingeschakeld.

9. Lampje wasfunctie. Aan geeft aan dat de wasmachine in de normale modus werkt.

10. Controlelampje werking

wasmachine: Groen -

wasmachine klaar voor gebruik

Rood - oververhittingsbeveiliging geactiveerd. Wacht tot het lampje groen wordt (20 minuten of langer).

11. Toets om de ontgassingsfunctie te activeren. Druk op om de ontgassingsfunctie te selecteren. Druk op de Aan/Uit-knop om deze te starten (duur - 2 minuten).

Ontgassen. In sommige gevallen kunnen er onder invloed van chemische reacties luchtballen (gasballen) ontstaan in de oplossing in de wasmachine. Gasballen belemmeren de normale werking van de wasmachine. Door de ontgassingsfunctie te activeren, worden de gasballen verwijderd, waardoor de prestaties van de wasmachine verbeteren.

12. Knop om temperatuur te wijzigen. Druk op de knop om de ingestelde temperatuur te wijzigen in de gewenste temperatuur.

13. Knop om de tijd te wijzigen. Druk op de knop om de gewenste tijd in te stellen. Bij elke druk op de knop verandert de tijd met 5 minuten.

14. Aan/uit-knop. Wanneer de wasmachine is ingeschakeld met de H-knop (afbeelding), is de wasmachine klaar voor gebruik. Door op de aan/uit-knop te drukken start/stop je de machine. De wasmachine schakelt automatisch uit als de tijd 0:00 bereikt.

15. Oplossingstijdregelknop. Elke keer dat de knop wordt ingedrukt, wordt de tijd met 20 minuten verhoogd. Bijv. 1:20 betekent 1 uur en 20 minuten. De maximale tijd die kan worden ingesteld is 9 uur en 60 minuten.

16. Tijd/temperatuur uitschakelknop

- Bij het instellen van de inschakeltijd (functie 13) - door indrukken wordt de tijd met 1 minuut verkort.
- Tijdens het instellen van de temperatuur (functie 12) - door op deze toets te drukken wordt de temperatuur met 1 niveau verlaagd.
- Bij het instellen van de oplossingstijd (functie 15) - door te drukken wordt de tijd met 20 minuten verkort.

17. Knop om verwarming te activeren. Als u hierop drukt, wordt de verwarmingsfunctie ingeschakeld. Nogmaals indrukken schakelt de verwarmingsfunctie uit. De verwarmingsfunctie wordt automatisch uitgeschakeld wanneer de bedrijfstijd van de wasmachine 0:00 bereikt.

PRODUCTEN DIE NIET GESCHIKT ZIJN VOOR REINIGING IN EEN ULTRASOONREINIGER

- Fijne sieraden (parels, smaragd, ivoren voorwerpen, kralen, schelpen, agaat).
- Gelaste, gecoate en gelijmde onderdelen
- Andere dingen zoals hout, gecoat glas, keramiek, camerafilters.

VEILIGHEIDSMATREGELEN

1. Het apparaat is professionele apparatuur voor gebruik bij cosmetische ingrepen. Bediening van het apparaat door gekwalificeerd cosmetisch personeel voorkomt ongewenste effecten tijdens de behandeling.
2. Het apparaat mag niet worden gedemonteerd of worden gebruikt voor andere doeleinden dan in deze handleiding worden aangegeven. Alle onderhoud en reparaties mogen uitsluitend worden uitgevoerd door een erkende servicetechnicus (bedrijf ACTIVESHOP Sp. z o.o.).
3. Installeer of gebruik het apparaat niet in de buurt van vloeistoffen, natte ruimtes of met natte handen - zodat er geen vloeistoffen in het apparaat terechtkomen.
4. Haal in de volgende gevallen onmiddellijk de stekker uit het stopcontact en neem contact op met de geautoriseerde service van ACTIVESHOP Ltd:

a) vloeistof in het apparaat is terechtgekomen, b) het apparaat een vreemde geur of rook afgeeft of vreemde geluiden maakt,
c) de voedingskabel is beschadigd, d) het apparaat is omgestoten of de behuizing is beschadigd.

5. Plaats geen voorwerpen op de kabels. Installeer het apparaat niet op een plek waar iemand op de voedingskabel kan trappen.
6. Haal om veiligheidsredenen de stekker uit het stopcontact telkens wanneer u klaar bent met het apparaat.
7. Steek niets in de opening van het apparaat. Als er een vreemd voorwerp in de opening komt, verwijder dan de kabel uit het stopcontact en neem contact op met de distributeur of de fabrikant.
8. Plaats het apparaat niet op een onstabiele trolley, plank of voertuig. Het apparaat kan beschadigd raken als het valt.
9. Om de vaste levensduur van het apparaat te garanderen, wordt aanbevolen een interval van één minuut aan te houden voordat de aan/uit-knop opnieuw wordt ingedrukt (tussen in- en uitschakelen en vice versa).
10. De voeding moet voldoen aan de specificaties op het typeplaatje. Anders bestaat het risico dat het apparaat niet goed werkt, beschadigd raakt of zelfs doorbrandt.

OPMERKINGEN:

1. Neem in geval van schade aan de voedingskabel of andere storingen contact op met een erkend servicecentrum - dit voorkomt gevaar.
2. Deze apparatuur mag worden gebruikt door kinderen van ten minste 8 jaar oud en door personen met beperkte fysieke en mentale capaciteiten en gebrek aan ervaring met en kennis van de apparatuur, mits er toezicht of instructie wordt gegeven over het veilig gebruik van de apparatuur zodat de bijbehorende risico's worden begrepen.
3. Het apparaat is niet bedoeld om mee te spelen door kinderen. Laat kinderen niet met het apparaat spelen.
4. Laat het apparaat niet onbeheerd achter wanneer er kinderen of personen zonder voldoende kennis van het gebruik van het apparaat in de buurt zijn.
5. Dit elektrische apparaat is geen speelgoed. Verkeerd gebruik van of contact met het elektrische apparaat kan gezondheidsrisico's of de dood tot gevolg hebben, daarom moet het apparaat buiten het bereik van kinderen worden gebruikt en bewaard.



VERWIJDERING VAN HET APPARAAT

Gooi gebruikte elektrische apparaten, armaturen en verpakkingen weg naar recyclingcentra in overeenstemming met de milieubeschermingsregels. Elektrische apparaten mogen niet bij het huisvuil. Volg de regels voor het weggooien van dit soort apparatuur. Om het milieu te beschermen in overeenstemming met Richtlijn 2012/19/EG betreffende afgedankte elektrische en elektronische apparatuur, moet afgedankte elektrische apparatuur apart worden ingezameld en worden ingeleverd bij inzamelpunten voor afgedankte apparatuur.

elektronisch en elektrisch.

Afgedankte en oude apparaten bevatten volledig recycleerbare onderdelen en moeten dus worden ingeleverd voor recycling. Daarom moeten ze worden ingeleverd bij de daarvoor bestemde inzamelpunten en kunnen ze ook worden ingeleverd bij ACTIVESHOP Ltd.

OPSLAG EN TRANSPORT

Het apparaat mag alleen in de oorspronkelijke verpakking worden vervoerd bij een temperatuur tussen (-) 20 °C en (+) 50 °C. Bewaar het apparaat in een goed geventileerde ruimte met een relatieve vochtigheid van maximaal 75%. Bedrijfstemperatuur van (+) 10 °C tot (+) 40 °C. Tijdens opslag en transport mag het apparaat niet worden gegooid of vallen en mag het niet worden blootgesteld aan mechanische schokken of atmosferische invloeden.